



# **CAP MÉTIERS DE LA MODE VÊTEMENT FLOU**

## **EXTRAITS DE COURS**

# **CAP MÉTIERS DE LA MODE VÊTEMENT FLOU**

## **EXTRAITS DE COURS**

Voici des extraits de cours de votre future formation en couture.  
Bonne lecture !

# EXTRAITS DE COURS

## SOMMAIRE

Le métier de couturier nécessite la maîtrise de machines industrielles mais aussi de savoir-faire.

Dans ces extraits de cours, vous pourrez découvrir des leçons portant sur la piqueuse plate, l'incontournable, mais aussi sur des gestes à maîtriser.

### 01

#### Extrait n°1.

Vidéo d'une réalisation complète pantalon - assemblage

### 02

#### Extrait n°2.

Relations entre les lignes du corps humain et la conception d'un patron.

### 03

#### Extrait n°3.

Pieds presseurs et guides margeurs.



Extrait n°1.

# VIDÉO D'UNE RÉALISATION COMPLÈTE PANTALON - ASSEMBLAGE

## Extrait de cours n° 1 : Vidéo d'une réalisation complète pantalon - assemblage



## Extrait de cours n° 1 : Vidéo d'une réalisation complète pantalon - assemblage

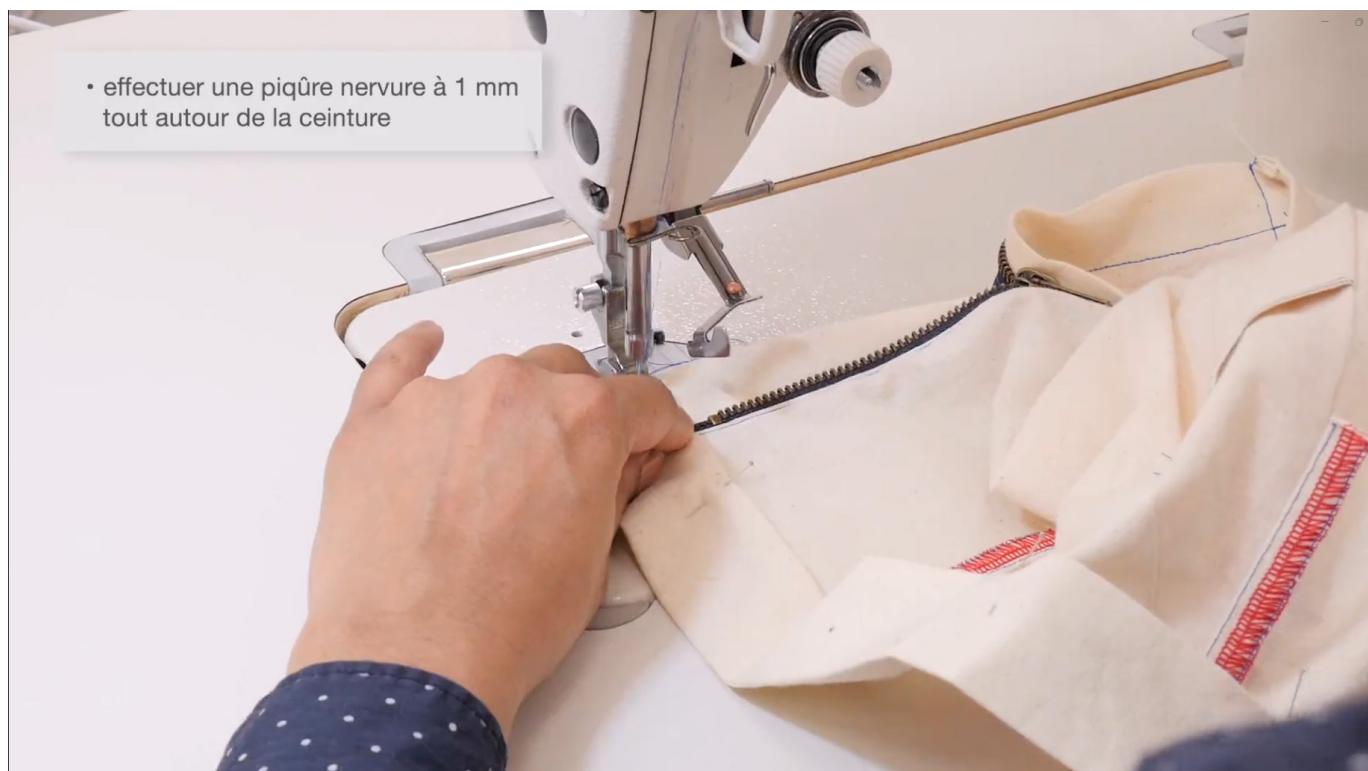



Extrait n°2.

# RELATIONS ENTRE LES LIGNES DU CORPS HUMAIN ET LA CONCEPTION D'UN PATRON

Il est important de pouvoir mettre en relation les lignes du corps et ses mensurations avec la conception d'un patron. Ceci vous permet de mieux vous projeter lors de la réalisation de votre vêtement.

## Extrait de cours n°2 : Relations entre les lignes du corps humain et la conception d'un patron



Fig. 3 Mesure du tour de cou

Mesure prise du tour de cou à sa base.

### B. Tour de poitrine

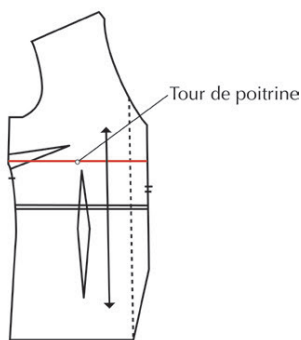

Fig. 4 Mesure tour de poitrine

Cette mesure est prise sur le buste en plaçant le mètre ruban horizontalement. Il doit passer sur la pointe des seins, sous les bras et sur la base des omoplates.

### C. Tour de bras

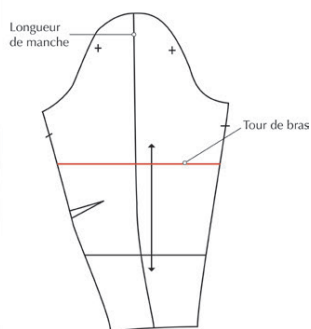
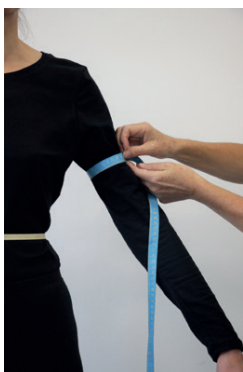

Fig. 5 Mesure tour de bras

Cette mesure du tour de bras est prise au niveau de la partie la plus forte du biceps.

### D. Tour de poignet

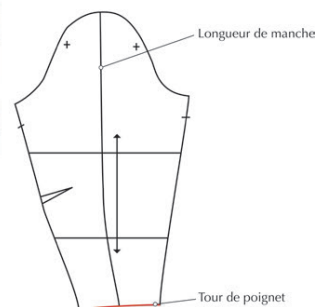

Fig. 6 Mesure tour de poignet

Cette mesure est prise autour du poignet au niveau de l'os saillant.

### E. Tour de taille

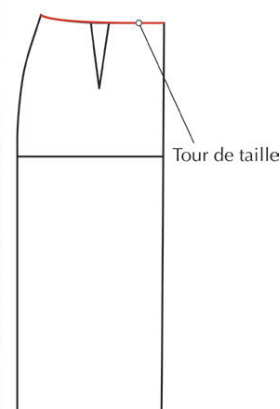

Fig. 7 Mesure tour de taille

Cette mesure est prise sur le buste en plaçant le mètre ruban horizontalement dans la partie la plus creuse de cette partie du corps.

### F. Tour des petites hanches

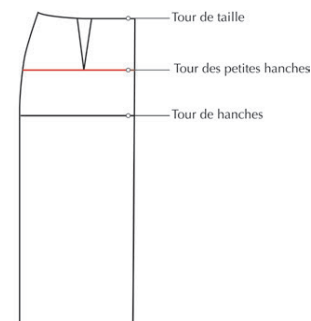
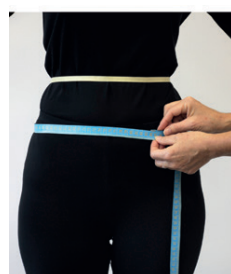

Fig. 8 Mesure tour des petites hanches



## Extrait de cours n°2 : Relations entre les lignes du corps humain et la conception d'un patron

Cette mesure est prise sur le buste en plaçant le mètre ruban 10 cm au-dessous de la ligne de taille. Généralement, le tour des petites hanches passe sur l'os du bassin.

### G. Tour de hanches

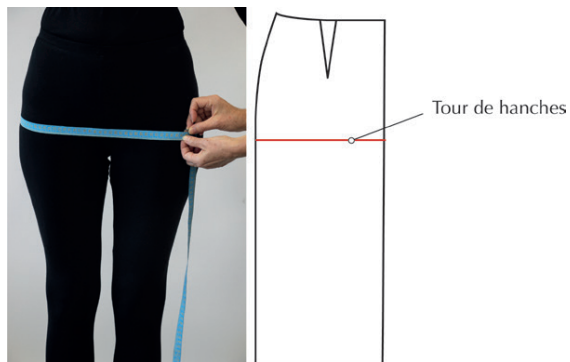

Fig. 9 Mesure tour de hanches

Cette mesure est prise sur le buste en plaçant le mètre ruban 20 cm au-dessous de la ligne de taille, sur la partie la plus large des hanches.

### H. Tour de cuisse

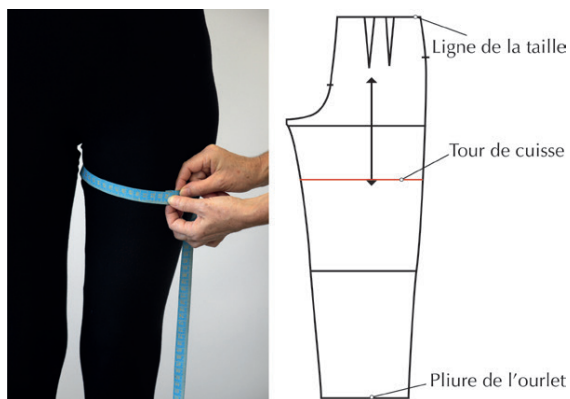

Fig. 10 Mesure tour de cuisse

Cette mesure est prise à l'endroit le plus large de la cuisse.

### I. Tour de mollet

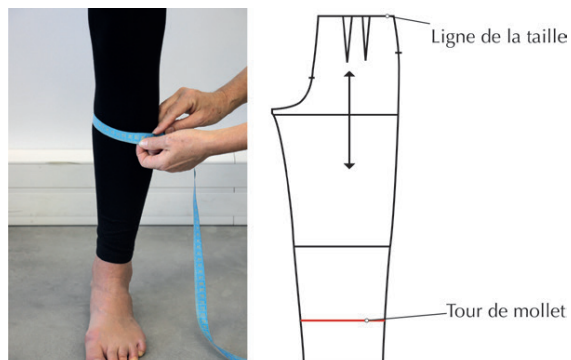

Fig. 11 Mesure tour de mollet

Cette mesure est prise au plus large endroit du mollet.

### J. Tour de cheville

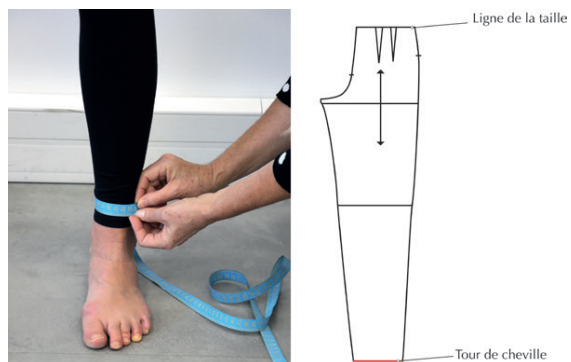

Fig. 12 Mesure tour de cheville

Cette mesure est prise autour de la cheville en passant sur la malléole. Cette prise de mesure s'avère particulièrement utile lorsque l'on confectionne des pantalons fuseau.

### K. Carrure Dos

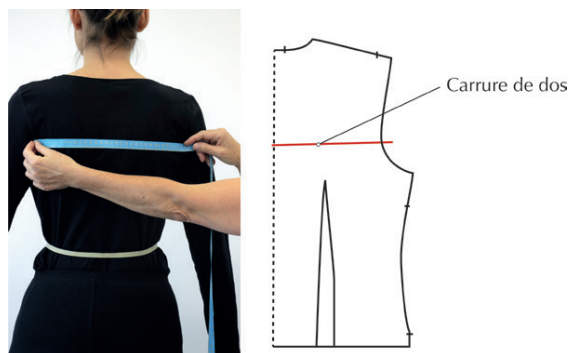

Fig. 13 Mesure carrure de dos



Extrait n°3.

## PIEDS PRESSEURS ET GUIDES MARGEURS

Les pieds presseurs, les guides et guides margeurs sont indispensables lorsque l'on utilise une machine à coudre. Ce sont les outils de base pour commencer la couture. Nous allons donc les aborder dans ce cours.

La liste est loin d'être exhaustive, mais ce sont les principaux qui sont présentés ici.

### B. Pied presseur standard



Fig.3 Pied presseur standard

Ce pied est utilisé pour travailler des points droits, des points fantaisies ou encore des surpiqûres. L'articulation permet à la semelle de se soulever au moment de piquer sur une surépaisseur.

S'il possède **un guide margeur**, il est aussi très utile pour le « quilting » (matelassage). Le guide margeur permet de **suivre** régulièrement **un tracé, une couture**, etc. Le guide étant réglable, il peut se placer n'importe où, par exemple le long d'une couture existante ou d'un bord, afin d'obtenir une surpiqûre rectiligne.



#### Quilting

Le *quilting* est l'action de réaliser un matelassage, c'est-à-dire une juxtaposition de trois couches: le tissu du dessus, le molleton et le tissu dessous. Pour le réaliser, on doit partir du milieu de la pièce, avec une aiguille très courte, et faire de petits points en attrapant les trois épaisseurs.

### C. Pied pour fermeture à glissière

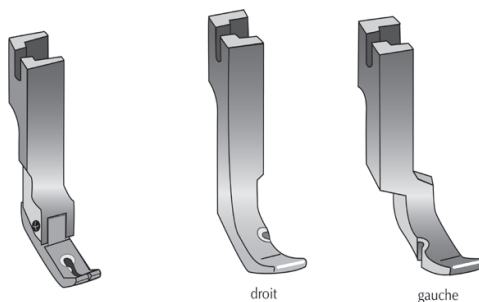

Pour machines ménagères

Pour machines industrielles

Fig.4 Pieds pour fermeture à glissière

Ce pied peut être installé à droite ou à gauche, selon le côté de glissière qui est cousu. Quand la fermeture à glissière est fixée, il faut piquer à la droite des dents.

Ses branches sont très étroites, afin de longer au plus près des dents de la glissière, tout en maintenant la matière d'œuvre (notée M.O). On obtient une piqûre nette et pas trop large.

### D. Pied ourleur



Fig.5 Pied ourleur

Un cornet oblige la M.O à se replier régulièrement et on obtient un double rempli. Ce pied est particulièrement adapté pour **les tissus délicats**.

Le tissu est dirigé vers **l'ergot**, qui va le replier deux fois. On évite ainsi que le tissu ne s'effiloche ultérieurement. On se retrouve avec un ourlet roulé (ourlage).

### E. Pied fronceur



Fig.6 Pied fronceur

Ce pied permet d'exécuter rapidement et de façon régulière des fronces sur l'épaisseur de la M.O en contact avec les griffes. L'épaisseur de M.O du dessus est située entre les épaisseurs du pied.

**La rainure** de ce pied rend possible l'action de coudre un tissu sur un autre tissu lisse, tout en le fronçant. Le tissu lisse est placé dans la rainure, pour éviter qu'il ne soit froncé lui aussi.

### F. Pied rabatteur



Fig.7 Pied rabatteur

Un cornet oblige la M.O à se replier une fois de manière régulière. Le pied permet de piquer précisément des coutures rabattues et plates sur d'autres tissus (légers à mi-lourds).

Pour les coutures rabattues et celles sur jeans, il est préférable de les faire sur des coutures droites, latérales, arrondies légèrement ou pour la réalisation de passants.

**skill&yo.**

Envie d'en savoir plus ?  
Ne tardez plus, planifiez votre rendez-vous.

**skill&yo.**